

# 収 納

① お互いにコーナーポスト上部を握り、少し持ち上げ、ロック・ボタンを押込み、伸縮式コーナーポストを収納します。  
テントを傾けたまま次の行程に移ります。

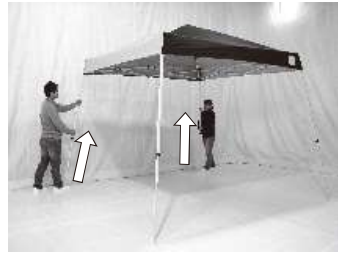

※ 大人2人で行ってください。3-4名で行うと、それぞれの収納ペースに差が生じて、フレームが破損します。

② 反対側の、伸縮式コーナーポストも収納して下さい。

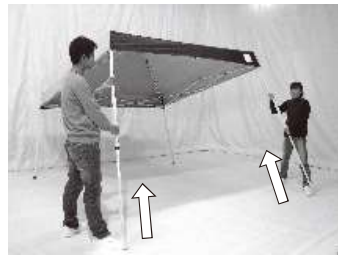

③ 各コーナーでスライダのプルピンを引っ張ってロックを解除して下さい。お互いに矢印部分のトラスを握ってください。

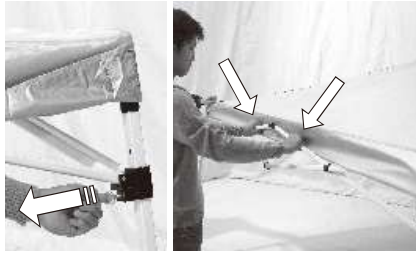

④ テントを少し持ち上げて、フレームを軽く揺さぶりながら、ゆっくりと前進します。3 / 4 程閉まったら静かに降ろします。



⑤ コーナーポストを両手で握り、テント中心部に向けてゆっくりと押し込みます。手や指を挟まないよう、急がずに行ってください。

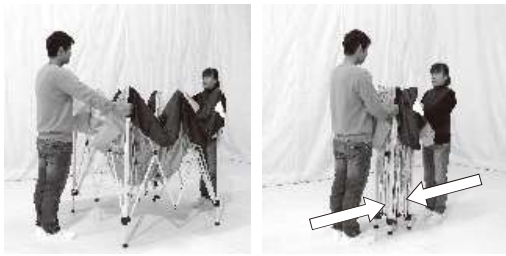



THE ORIGINAL OUTDOOR CLOTHING COMPANY  
**Woolrich**  
EST. 1828  
WOOLRICH WOOLEN MILLS  
MILANO, ITALY

**WOOLRICH**® ウールリッチ  
by イージーアップ・テント



# 取扱説明書

 セットアップを行う前に必ず本書を全てお読み頂き、本書を保管してください。十分に本書の内容をご理解の上製品をご使用ください。本書内容に準じない不適切な取扱をした場合、使用者や第三者へ事故をもたらす危険性があります。

梱包内容	
●完成フレーム	1ヶ
●天幕	1ヶ
●ローラーキャリーバッグ	1ヶ
●杭	4本

■スペアパーツ表 (来夢 棚 加ろが 取説 HP)

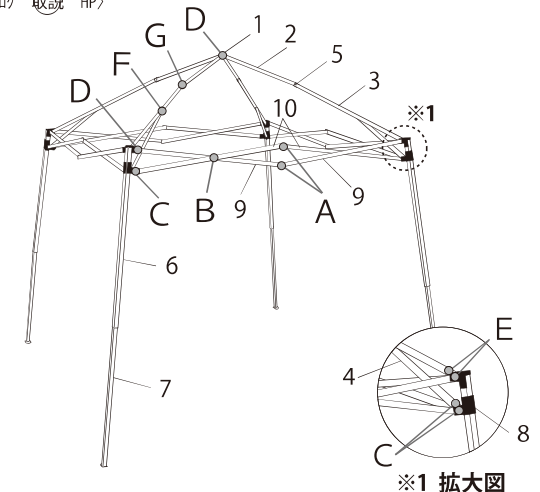

**型番: 551Y2LM701**  
**品名: クイックアップシェード5 II**

- 完成サイズ 2.9m x 2.9m / ベース面積
- 収納サイズ 20 x 20 x 130cm
- 重量 13.6kg
- 天幕 ポリエステル 100% 撥水  
紫外線カット率 96%
- フレーム スチール・ホフワイトパウダーコーティング

No.	パーツ名	注文型番	注文数	価格
1	キャップ	A1-A9001		
2	ピークトラス先端	A1-A9002		
3	ピークトラス根元	A1-A9003		
4	ピークトラス根元ステー	A1-A9004		
5	ピークトラス根元フッシャー	A1-A9005		
6	コーナーポスト上部	A1-A9006		
7	コーナーポスト下部	A1-A9007		
8	スライダー	A1-A9008		
9	トラス	A1-A9009		
10	トラス	A1-A9010		
11	杭4本	PEG20-4		
12	ロックボタン	A1-A9013		
A	ボルトセットA	A1-A9014		
B	ボルトセットB	A1-A9015		
C	ボルトセットC	A1-A9016		
D	ボルトセットD	A1-A9017		
E	ボルトセットE	A1-A9018		
F	ボルトセットF	A1-A9019		
G	ボルトセットG	A1-A9020		

## お 問 合 せ 先

お問い合わせ、パーツのご発注、返品、不良品等につきましてはご購入された販売店にお申出下さい。パーツリストやその他の商品に関しては下記のホームページでご覧になれます。

■製造元/アフターに関するお問合せ  
**株式会社 来夢** <https://www.ezup.co.jp>  
 〒513-0836 三重県鈴鹿市国府町7669-44  
 TEL : 050-8882-5767 FAX050-1702-1617  
 e-mail : raimu@ezup.co.jp

■販売元  
**株式会社 カイザー**  
 TEL 0120-682-560

## セットアップする前に…(重要)

- ① 開封時に必ず梱包内容が揃っているか、またフレームの破損や天幕の縫製不良等が無いか確認して下さい。ご使用後のクレームや不良品につきましては、お受けできない場合がございます。
- ② セットアップする前に、天幕をフレームに取付けてください。まずは、フレームを半開きにして、その上に天幕をかぶせます。天幕の四隅裏に付いているマジックテープをコーナーポスト上部のマジックテープに合わせれば、完了です。



ご使用後の名入れ、プリントはお受けできません。

## 取扱注意事項

- 天幕とフレームは別々になって梱包されています。
- 天幕をフレームに固定した後は、面倒な収納・設営毎の天幕脱着は必要ありません。但し、テントの保管及び運搬は、常に立てた状態にして行ってください。テントを寝かせまま保管及び運搬を致しますと、天幕生地が擦れて、穴が開いてしまいます。よって、寝かせたまま保管及び運搬をされる時は、予め天幕をフレームから取外してください。
- 天幕生地は撥水加工済ですが、防水性はありません。よって、長時間の雨や、豪雨時には適していません。
- 雨加減によっては、天幕に水が溜まってしまう場合がございます。溜まった水を放置しておくと、天幕が破れたり、フレームが破損する可能性がありますのでご注意ください。
- 当商品は、一時的な使用を目的として設計されていますので、常設用ではありません。お客様の不適切なご使用、又は雨・風等の影響から発生した故障や事故等に関しましては、一切の責任を負いかねますのでご了承下さい。
- テントの設営は平坦な場所で行い、周りの安全を確かめてから、手や指など挟まない様急がずに行ってください。
- 杭や重りを使用して、テントは常に地面に押さえ付けられた状態にして下さい。強風時や悪天候時は、杭や重りを使用してもテントが吹飛ばされて、人身・物損事故につながる恐れがありますので、使用を中止してください。
- 使用中は、必ず大人の方がテントの状況を把握してください。小さなお子様だけのご使用はお避けください。
- 電源の近くや落雷時は使用を避けて下さい。感電や落雷火災等の原因になり危険です。
- 火気元からテントを遠ざけ、テント内での火気使用は絶対に行わないで下さい。
- 運搬時や保管時に本体を投げ下ろしたり、重いものを乗せたりしないで下さい。扱いが荒いと天幕やフレームの破損につながります。

## メンテナンス

- 天幕の撥水性が低下した場合は、市販の撥水スプレー等を塗布して下さい。
- 生地が汚れたら、スポンジと中性洗剤で軽く洗って下さい。
- 雨などで濡れた後は、天幕とフレームを乾かして収納／保管をして下さい。使用後のフレームには、スプレーオイルまたはシリコン等を吹き付け、乾いた布で拭いて下さい（特に伸縮式コーナーポスト部分を重点的に）。メンテナンスが行われないと、腐食・変色・かび発生等につながりますので、ご注意ください。

## セットアップ…(大人2人で行ってください。)

- ① 収納カバーを取り外してください。テントを中心に2人向かい合って下さい。お互いにコーナーポストを持ち、テントを少し持ち上げて両腕が開き切るまで後退し、静かに降ろして下さい。**※ 大人2人で行ってください。3-4名で行くと、それぞれの収納スペースに差が生じて、フレームが破損します。**

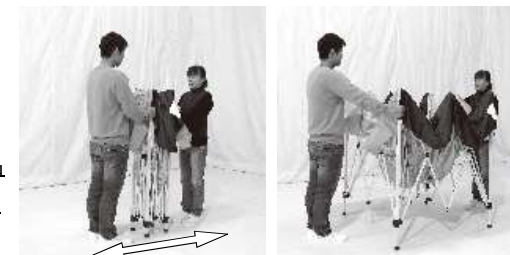

- ② 矢印部分のトラスを握り、テント全体を持ち上げながら後退します。急がずに行ってください。急いだり、後方に強く引きすぎると指をはさんだり、トラスを曲げてしまう可能性があるため気をつけて下さい。



- ③ フレームが全開になったら、テントを静かに地面に降ろしてください。コーナーポスト頂点を片手で押さえ付けながら、もう一方の手でトラスを押し上げて、スライダをロックして下さい。

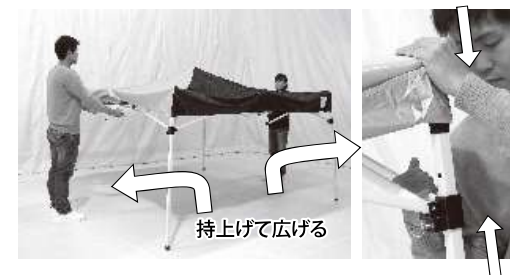

- ④ お互いにコーナーポストを持ち上げ、ボタンがロックするまで伸縮式コーナーポストを伸ばしてください。テントを傾けたまま次の行程に移ります。

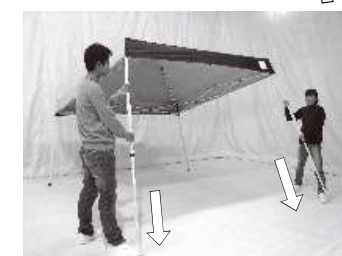

- ⑤ 反対側にある収納状態の伸縮式コーナーポスト 2本を伸ばして完成です。風対策として、付属の杭をご使用頂くか、オプション品のウェイトバッグをご使用下さい。

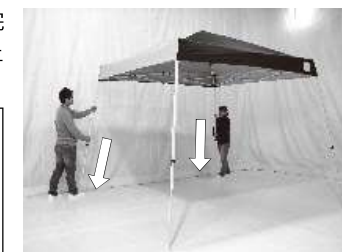

イージーアップ・テントは短時間での簡易利用を目的として設計されており、常設には適していません。風対策品をご活用して頂いた上でも、強風・豪雨時などの場合はテントが破損する恐れがあります。悪天候時のご利用はお控えください。